

**BALLARE COFFEE TABLE SET**

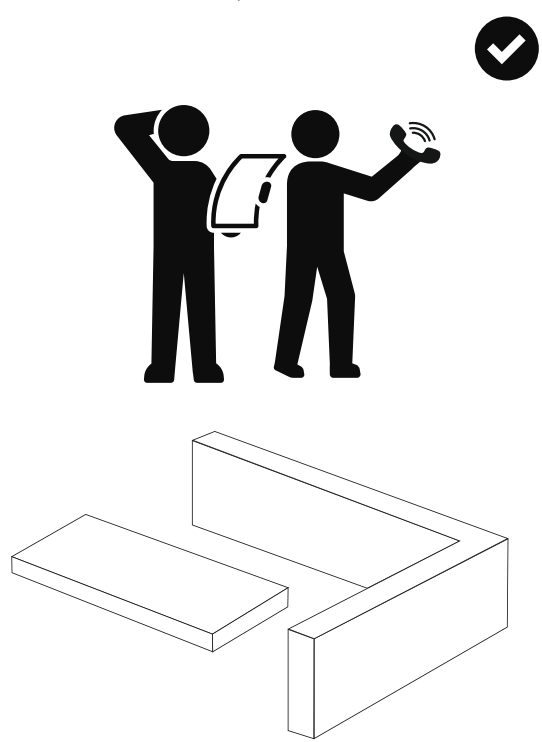

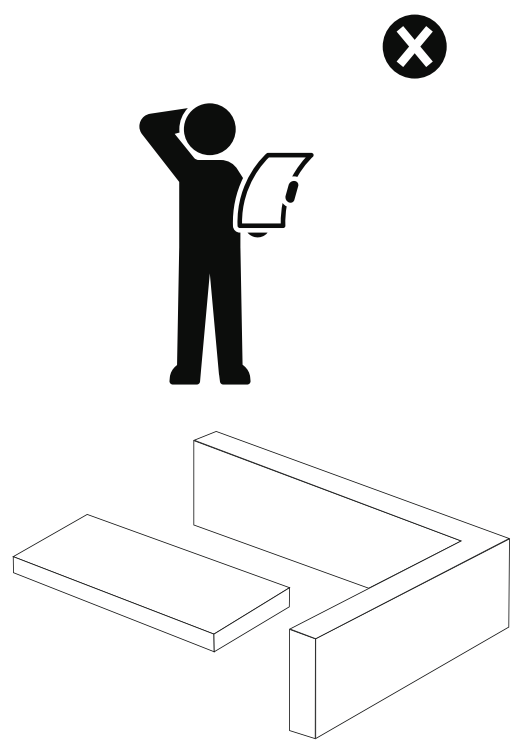
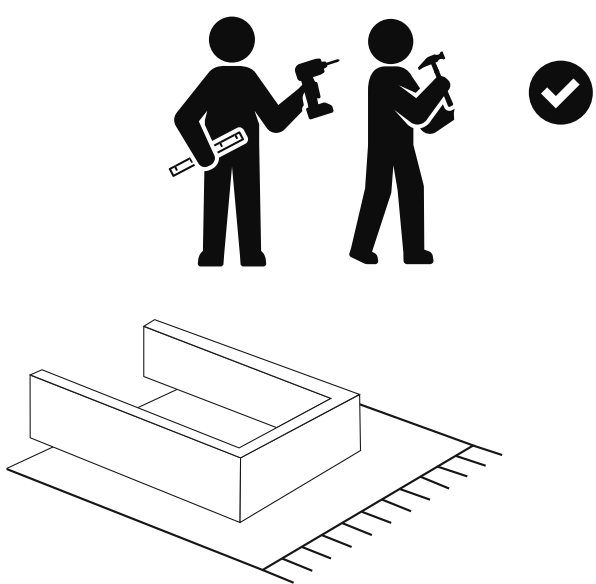
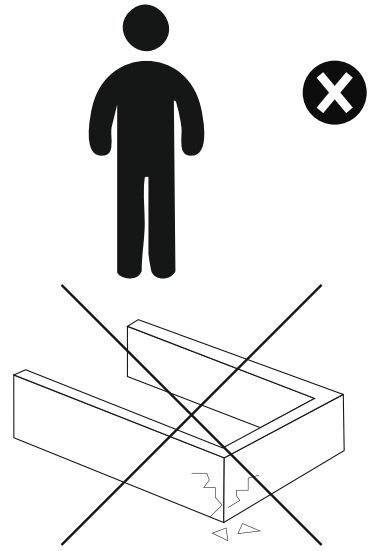
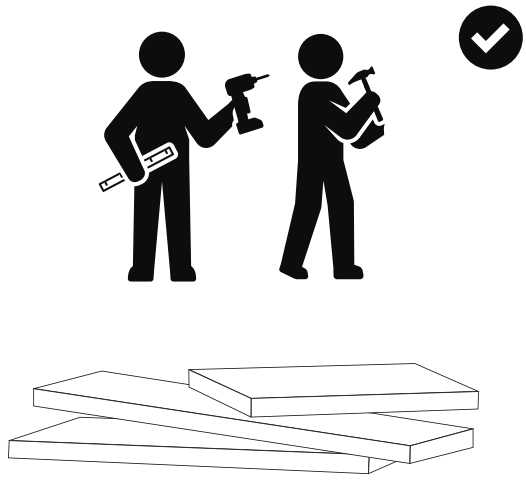
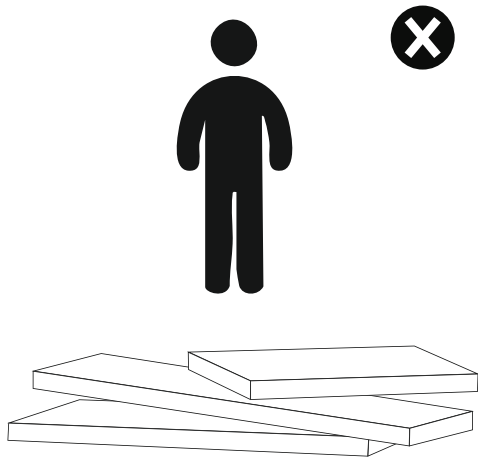

**Dear Customer,**

We are delighted to meet your needs and hope you enjoy our products. May they bring joy to you and your family. Please be assured that this product has successfully passed all safety and health tests.

Thank you for choosing us!



**Assembly Recommendations**

We kindly recommend checking the components and accessories listed in the installation guide before beginning assembly.

If you have purchased multiple products (we're happy to hear that!), we suggest completing the assembly of the first product before moving on to the second.



We recommend that you clean all parts with a slightly damp cloth before assembling the product.

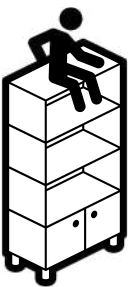

**Safety Instructions**

Please avoid using the products for purposes other than their intended use. It is crucial for the safety and well-being of you and your family to prevent any risk of injury.

To ensure the longevity of the product, please keep it away from excessive heat, cold, and humidity.



**WARNING!**

Securing the furniture to the wall is highly recommended for your safety. Furniture tip-overs can result in serious injuries or even fatal accidents. To prevent such risks, please ensure your furniture is securely fixed to the wall.

Please note that fixing devices are not included in the package, as different wall types require different solutions. Use suitable fixing devices that you trust. If you are unsure which devices to use, we recommend consulting our local dealer for guidance.

**German (DE)**  
**Sehr geehrter Kunde,**  
Wir freuen uns, Ihre Bestellung zu erfüllen und hoffen, dass Sie unsere Produkte genießen. Möge Ihr Ihnen und Ihrer Familie Freude bringen. Bitte beachten Sie, dass diese Produkte als Sicherheits- und Gesundheitsrisiko erfragt werden haben. Vielen Dank, dass Sie sich für uns entschieden haben!

**Montageempfehlungen**  
Wir empfehlen Ihnen, die Komponenten und Zubehörteile im Installationshandbuch zu überprüfen, bevor Sie mit dem Zusammenbau beginnen. Sie müssen mehrere Produkte gekauft haben (wie Freesen usw.) die zu installieren, empfehlen wir den Zusammenbau des ersten Produkts abschließen, bevor Sie mit dem zweiten Produkt fortfahren.

**Sicherheitshinweise**  
Wir empfehlen, alle Teile mit einem klaren Zeichen tags zu reinigen, bevor Sie das Produkt zusammenbauen.

**Sicherheitshinweise**  
Verwenden Sie die Produkte bitte nicht für andere Zwecke als den vorgesehenen. Es ist von entscheidender Bedeutung, dass Sie und Ihre Familie vor möglichen Verletzungen geschützt sind. Um den Arbeitsplatz des Produkts zu gewährleisten, haben Sie bitte von übermäßiger Wärme, Kälte und Feuchtigkeit fern.

#### WARNUNG!

Es wird dringend empfohlen, das Möbelstück an der Wand zu befestigen, um Ihre Sicherheit zu gewährleisten. Umfragen von Möbeln kann zu schweren Verletzungen oder sogar zu tödlichen Verletzungen führen. Verwenden Sie solche Risiken, indem Sie sicherstellen, dass Ihre Möbel fest an der Wand befestigt sind. Bitte beachten Sie, dass Befestigungsdetails sich je nach Produkt unterscheiden können, da verschiedene Wandtypen unterschiedliche Lösungen erfordern. Verwenden Sie geeignete Befestigungsdetails, denen Sie vertrauen. Wenn Sie sich nicht sicher sind, welche Geräte verwendet werden sollten, empfehlen wir Ihnen, sich um Ihren örtlichen Händler zu wenden.

#### Bulgarian (BG)

##### Уважаем клиент,

Ние се радваме да отговорим на вашите въпроси и се надяваме да се надяваме на нашите продукти. Ние се радваме да работим за вас и вашата фамилия. Въпреки че, вие не можете да приемате всички важни тестове за безопасност и здраве. Благодаря ви, че избрахте нас!

##### Препоръки за събиране

Препоръчваме да проверите компонентите и аксесоари, избери и ръководство за монтаж, преди да започнете събирането. Не се надяваме никога продуктът да функционира ако не го направите, препоръчваме да запазите инструкциите за монтаж продукт, така да бъдете в състояние да отговорите.

Препоръчваме да проверите всички части с ясно изобразена картина преди да съберете продукта.

##### Инструкции за безопасност

Моля, не използвайте продуктите за цел, различен от предназначенията. Не поставяйте напредък си за безопасността и безопасността на вас и вашите семейства да работят с продуктите, които не са предназначени за безопасност и здраве.

##### ВНИМАНИЕ!

Препоръчваме да проверите мебелите или стени за здрава безопасност. Препоръчваме да избегнем това да доведе до сериозни наранявания или дори фатални резултати. За предотвратяване на тези рискове, уверете се, че мебелите са здраво закрепени към стената. Моля, внимавайте при работа, се уверявате за закрепване на съставките в стената. Така можете избегнете всички стени изместят равнината. Използвайте подходящи инструменти за закрепване, на които имате доверие. Ако не сте сигурни кои инструменти да използвате, ви препоръчваме да се консултирате с вашия местен търговец за съвет.

#### Greek (GR)

##### Αγαπητέ πελάτη,

Ευχαριστούμε που επιλέξατε να χρησιμοποιήσετε τις υπηρεσίες μας και ελπίζουμε να απολαύσετε τα προϊόντα μας. Ελπίζουμε να φέρουμε χαρά και ευχαρίστηση στα μέλη της οικογένειάς σας. Φιλικότητα και ποιότητα είναι τα στοιχεία της επιτυχίας της Bosh. Ευχαριστούμε για την επιλογή σας. Ευχαριστούμε για την επιλογή σας. Ευχαριστούμε για την επιλογή σας. Ευχαριστούμε για την επιλογή σας.

##### Συνιστάμενες προτάσεις

Συνιστούμε να διαβάσετε τα εγχειρίδια και τα εγχειρίδια που αναφέρονται στο εγχειρίδιο εγκατάστασης πριν ξεκινήσετε τη συναρμολόγηση. Για να αποφύγετε να πάρετε τραυματισμούς, παρακαλούμε να μην χρησιμοποιείτε τα προϊόντα σε ολόκληρη τη διάρκεια της ζωής τους. Παρακαλούμε να μην χρησιμοποιείτε τα προϊόντα σε ολόκληρη τη διάρκεια της ζωής τους. Παρακαλούμε να μην χρησιμοποιείτε τα προϊόντα σε ολόκληρη τη διάρκεια της ζωής τους. Παρακαλούμε να μην χρησιμοποιείτε τα προϊόντα σε ολόκληρη τη διάρκεια της ζωής τους.

##### Οδηγίες ασφαλείας

Παρακαλούμε να χρησιμοποιήσετε τα προϊόντα με ακριβή τρόπο σύμφωνα με τους οδηγούς παραγωγής. Είναι σημαντικό να μην χρησιμοποιήσετε τα προϊόντα σε ολόκληρη τη διάρκεια της ζωής τους. Παρακαλούμε να μην χρησιμοποιήσετε τα προϊόντα σε ολόκληρη τη διάρκεια της ζωής τους. Παρακαλούμε να μην χρησιμοποιήσετε τα προϊόντα σε ολόκληρη τη διάρκεια της ζωής τους. Παρακαλούμε να μην χρησιμοποιήσετε τα προϊόντα σε ολόκληρη τη διάρκεια της ζωής τους.

##### ΠΡΟΒΛΗΜΑΤΑ

Συνιστούμε να επικοινωνήσετε με τον πωλητή σας ή τον κατασκευαστή για περισσότερες πληροφορίες. Συνιστούμε να επικοινωνήσετε με τον πωλητή σας ή τον κατασκευαστή για περισσότερες πληροφορίες. Συνιστούμε να επικοινωνήσετε με τον πωλητή σας ή τον κατασκευαστή για περισσότερες πληροφορίες. Συνιστούμε να επικοινωνήσετε με τον πωλητή σας ή τον κατασκευαστή για περισσότερες πληροφορίες.

#### Dutch (NL)

##### Beste klant,

We zijn blij u welkom te heeten en hopen dat u van onze producten zal genieten. Mogen we u helpen bij het gebruik van onze producten. We hopen dat u product heel met succes alle veiligheids- en gezondheidsdoelen aan.

##### Montageaanbevelingen

We raden u aan de componenten en accessoires in de installatiehandleiding te controleren voordat u begint met de montage. Als u meerdere producten hebt gekocht, raden we u aan eerst het eerste product te monteren, voordat u begint met de montage van het tweede product.

Wij raden aan om alle onderdelen met een lichtrode sticker te markeren met het nummer of het product in elkaar zet.

##### Veiligheidsinstructies

Gebruik de producten niet voor andere doeleinden dan waarvoor ze zijn bedoeld. Het is van cruciaal belang voor de veiligheid en het gebruik van onze producten om alle instructies te lezen. Het is van cruciaal belang voor de veiligheid en het gebruik van onze producten om alle instructies te lezen. Het is van cruciaal belang voor de veiligheid en het gebruik van onze producten om alle instructies te lezen.

##### WAARSCHUWING!

Het wordt sterk aanbevolen om de meubels aan de muur te bevestigen voor uw veiligheid. Het vervangen van meubels kan ernstige verwondingen of zelfs dodelijke ongelukken veroorzaken. Als u niet zeker bent, raden we u aan eerst de instructies te lezen. Het is van cruciaal belang voor de veiligheid en het gebruik van onze producten om alle instructies te lezen. Het is van cruciaal belang voor de veiligheid en het gebruik van onze producten om alle instructies te lezen.

#### Russian (RU)

##### Уважаемый клиент,

Мы рады, что можем удовлетворить ваши потребности и надеемся, что вы будете наслаждаться нашим продуктом. Мы рады работать за вас и вашу семью. Несмотря на то, что продукт проходит все тесты безопасности и здоровья.

##### Рекомендации по сборке

Мы настоятельно рекомендуем проверить компоненты и аксессуары, выбрав и руководство по сборке, прежде чем начать сборку. Мы настоятельно рекомендуем проверить компоненты и аксессуары, выбрав и руководство по сборке, прежде чем начать сборку. Мы настоятельно рекомендуем проверить компоненты и аксессуары, выбрав и руководство по сборке, прежде чем начать сборку.

##### Инструкции по безопасности

Пожалуйста, не используйте продукты для целей, для которых они не предназначены. Это важно для вашей безопасности и безопасности вашей семьи, чтобы избежать риска травм. Для получения более подробной информации, пожалуйста, обратитесь к продавцу, менеджеру или специалисту.

##### ПРЕДУПРЕЖДЕНИЕ!

Настоятельно рекомендуется проверить мебель в стене для вашей безопасности. Открепление мебели может привести к серьезным травмам или даже смертельным случаям. Чтобы избежать таких рисков, убедитесь, что мебель надежно прикреплена к стене. Обратите внимание, что крепление производится в соответствии с инструкциями. Используйте подходящие инструменты, которыми доверяете. Если вы не уверены, какие инструменты использовать, мы рекомендуем обратиться к местному продавцу за консультацией.

#### Slovak (SK)

##### Uživateľ nášho produktu,

My sme radi, že sme mohli uspokojiť vaše potreby a dúfame, že budete našimi produktmi spokojení. My sme radi, že sme mohli uspokojiť vaše potreby a dúfame, že budete našimi produktmi spokojení. My sme radi, že sme mohli uspokojiť vaše potreby a dúfame, že budete našimi produktmi spokojení.

##### Odporúčania na montáž

Odporúčame skontrolovať komponenty a príslušenstvo uvedené v inštalácii príručke pred začatím montáže. Prosíme, aby ste pred začatím montáže skontrolovali komponenty a príslušenstvo uvedené v inštalácii príručke pred začatím montáže. Prosíme, aby ste pred začatím montáže skontrolovali komponenty a príslušenstvo uvedené v inštalácii príručke pred začatím montáže.

##### Bezpečnostné pokyny

Prosíme, aby ste produkty nepoužívali na účely, ktoré nie sú určené. Je dôležité, aby ste sa pred použitím produktu ubezpečili, že ste dodržali všetky bezpečnostné pokyny. Prosíme, aby ste produkty nepoužívali na účely, ktoré nie sú určené. Je dôležité, aby ste sa pred použitím produktu ubezpečili, že ste dodržali všetky bezpečnostné pokyny.

##### ATTENZIONE!

È fortemente raccomandato di fissare le mobili ai parete per la vostra sicurezza. Le cadute dei mobili possono causare lesioni gravi o incluso accidenti mortali. Per prevenire tali rischi, assicurarsi che i vostri mobili siano fissati saldamente alla parete. Assicurarsi che gli dispositivi di fissaggio non siano inclinati né su o giù, poiché diversi tipi di pareti richiedono soluzioni diverse. Utilizzare dispositivi di fissaggio appropriati di cui si fidate. Se non siete sicuri di quali dispositivi utilizzare, vi consigliamo di consultare il vostro rivenditore locale per consigli.

#### Italian (IT)

##### Caro Cliente,

Siamo lieti di soddisfare le vostre esigenze e speriamo che i nostri prodotti vi piacciono. Che portino gioia a voi e alla vostra famiglia. Siamo certi che questo prodotto ha un alto successo grazie i test di sicurezza e salute. Grazie per averci scelto!

##### Raccomandazioni di montaggio

Vi consigliamo di verificare i componenti e gli accessori elencati nella guida di installazione prima di iniziare il montaggio. Se avete acquistato più prodotti (se siamo felici), vi suggeriamo di completare il montaggio del primo prodotto prima di passare al secondo.

##### ATTENZIONE

È fortemente raccomandato di fissare i mobili alle pareti per la vostra sicurezza. Le cadute dei mobili possono causare gravi lesioni o persino incidenti mortali. Per prevenire tali rischi, assicurarsi che i vostri mobili siano fissati saldamente alla parete. Assicurarsi che gli dispositivi di fissaggio non siano inclinati né su o giù, poiché diversi tipi di pareti richiedono soluzioni diverse. Utilizzare dispositivi di fissaggio appropriati di cui si fidate. Se non siete sicuri di quali dispositivi utilizzare, vi consigliamo di consultare il vostro rivenditore locale per consigli.

#### French (FR)

##### Cher client,

Nous sommes ravis de répondre à vos besoins et espérons que vous apprécierez nos produits. Qu'il s'agisse d'être à la fois à vous et à votre famille. Soyez assuré que ce produit a passé avec succès toutes les tests de sécurité et de santé. Merci de nous avoir choisis !

##### Recommandations de montage

Nous vous recommandons de vérifier les composants et les accessoires listés dans le guide d'installation avant de commencer l'assemblage. Si vous avez acheté plusieurs produits (nous sommes heureux !), nous vous recommandons de compléter l'assemblage du premier produit avant de passer au second.

##### ATTENTION!

Il est fortement recommandé de fixer les meubles au mur pour votre sécurité. Les renversements de meubles peuvent causer de graves blessures ou même des accidents mortels. Pour éviter de tels risques, assurez-vous que vos meubles soient solidement fixés au mur. Veillez à ce que les dispositifs de fixation ne soient pas inclinés vers le haut ou vers le bas, car différents types de murs nécessitent différentes solutions. Utilisez des dispositifs de fixation appropriés de ceux dont vous vous fiez. Si vous n'êtes pas sûr de quels dispositifs utiliser, nous vous recommandons de consulter votre revendeur local pour des conseils.

#### Spanish (ES)

##### Estimado Cliente,

Nos complace satisfacer sus necesidades y esperamos que disfrute de nuestros productos. Que traigan alegría a usted y a su familia. Estamos seguros de que este producto ha superado con éxito todas las pruebas de seguridad y salud. Gracias por elegirnos!

##### Recomendaciones de ensamblaje

Le recomendamos que revise los componentes y accesorios listados en la guía de instalación antes de comenzar el ensamblaje. Si ha comprado varios productos (nos alegra mucho haberlos elegido), le recomendamos que complete el montaje del primer producto antes de pasar al segundo.

##### PRECAUCIONES

Se recomienda encarecidamente fijar los muebles a la pared por su seguridad. El vuelco de muebles puede causar lesiones graves o incluso accidentes mortales. Para prevenir tales riesgos, asegure de que sus muebles estén bien fijados a la pared. Asegure que los dispositivos de fijación no estén inclinados ni en diagonal, ya que diferentes tipos de paredes requieren soluciones diferentes. Utilice dispositivos de fijación adecuados en los que confíe. Si no está seguro de qué dispositivos utilizar, le recomendamos consultar a su distribuidor local para obtener orientación.

#### Polish (PL)

##### Człony Klienci,

My jesteśmy dumni, że możemy zaspokoić Państwa potrzeby i wierzymy, że Państwo będą cieszyć się naszymi produktami. My jesteśmy dumni, że możemy zaspokoić Państwa potrzeby i wierzymy, że Państwo będą cieszyć się naszymi produktami. My jesteśmy dumni, że możemy zaspokoić Państwa potrzeby i wierzymy, że Państwo będą cieszyć się naszymi produktami.

##### Porady dotyczące montażu

Poradzamy sprawdzić komponenty i akcesoria wymienione w instrukcji przed rozpoczęciem montażu. Prosimy o sprawdzenie komponentów i akcesoriów wymienionych w instrukcji przed rozpoczęciem montażu. Prosimy o sprawdzenie komponentów i akcesoriów wymienionych w instrukcji przed rozpoczęciem montażu.

##### Bezpieczeństwo

Prosimy o nie używanie produktów do celów, dla których nie zostały one zaprojektowane. Jest to ważne dla Państwa bezpieczeństwa i bezpieczeństwa Państwa rodziny, aby uniknąć ryzyka obrażeń. Aby uzyskać więcej informacji, prosimy o kontakt z sprzedawcą, sprzedawcą lub specjalistą.

#### Swedish (SE)

##### Uppskattad kund,

Vi är glada att kunna tillfredsställa dina behov och hoppas att du kommer att njuta av våra produkter. Vi är glada att kunna tillfredsställa dina behov och hoppas att du kommer att njuta av våra produkter. Vi är glada att kunna tillfredsställa dina behov och hoppas att du kommer att njuta av våra produkter.

##### Monteringsrekommendationer

Vi rekommenderar att du kontrollerar komponenterna och tillbehören i installationsguiden innan du börjar montera. Om du har köpt flera produkter (vi är glada för det), rekommenderar vi att du först monterar in den första produkten innan du går vidare till den andra.

##### Säkerhetsföreskrifter

Vänligen använd inte produkterna för andra syften än de avsedda. Det är viktigt att säkerheten och säkerheten för dig och din familj alltid är i fokus. För att undvika skador, se till att produkterna fästas till den borta från överdriven värme, kyl och fukt.

#### Ukrainian (UA)

##### Шановний клієнт,

Ми раді, що можемо задовольнити ваші потреби і надіємося, що ви будете насолоджуватися нашим продуктом. Ми раді працювати за вас і вашу родину. Бувало, що продукт проходить всі тести безпеки та здоров'я.

##### Рекомендації щодо монтажу

Ми настоятельно рекомендуємо перевірити компоненти та аксесуари, вибравши та інструкцію з монтажу, перш ніж почати збирання. Ми настоятельно рекомендуємо перевірити компоненти та аксесуари, вибравши та інструкцію з монтажу, перш ніж почати збирання. Ми настоятельно рекомендуємо перевірити компоненти та аксесуари, вибравши та інструкцію з монтажу, перш ніж почати збирання.

##### Інструкції з безпеки

Будь ласка, не використовуйте продукти для цілей, для яких вони не призначені. Це важливо для вашої безпеки та безпеки вашої родини, щоб уникнути ризику травм. Для отримання більш детальної інформації, будь ласка, зверніться до продавця, менеджера або спеціаліста.

#### Ukrainian (UA)

##### Шановний клієнт,

Ми раді, що можемо задовольнити ваші потреби і надіємося, що ви будете насолоджуватися нашим продуктом. Ми раді працювати за вас і вашу родину. Бувало, що продукт проходить всі тести безпеки та здоров'я.

##### Рекомендації щодо монтажу

Ми настоятельно рекомендуємо перевірити компоненти та аксесуари, вибравши та інструкцію з монтажу, перш ніж почати збирання. Ми настоятельно рекомендуємо перевірити компоненти та аксесуари, вибравши та інструкцію з монтажу, перш ніж почати збирання. Ми настоятельно рекомендуємо перевірити компоненти та аксесуари, вибравши та інструкцію з монтажу, перш ніж почати збирання.

##### Інструкції з безпеки

Будь ласка, не використовуйте продукти для цілей, для яких вони не призначені. Це важливо для вашої безпеки та безпеки вашої родини, щоб уникнути ризику травм. Для отримання більш детальної інформації, будь ласка, зверніться до продавця, менеджера або спеціаліста.

#### Ukrainian (UA)

##### Шановний клієнт,

Ми раді, що можемо задовольнити ваші потреби і надіємося, що ви будете насолоджуватися нашим продуктом. Ми раді працювати за вас і вашу родину. Бувало, що продукт проходить всі тести безпеки та здоров'я.

##### Рекомендації щодо монтажу

Ми настоятельно рекомендуємо перевірити компоненти та аксесуари, вибравши та інструкцію з монтажу, перш ніж почати збирання. Ми настоятельно рекомендуємо перевірити компоненти та аксесуари, вибравши та інструкцію з монтажу, перш ніж почати збирання. Ми настоятельно рекомендуємо перевірити компоненти та аксесуари, вибравши та інструкцію з монтажу, перш ніж почати збирання.

##### Інструкції з безпеки

Будь ласка, не використовуйте продукти для цілей, для яких вони не призначені. Це важливо для вашої безпеки та безпеки вашої родини, щоб уникнути ризику травм. Для отримання більш детальної інформації, будь ласка, зверніться до продавця, менеджера або спеціаліста.

#### Ukrainian (UA)

##### Шановний клієнт,

Ми раді, що можемо задовольнити ваші потреби і надіємося, що ви будете насолоджуватися нашим продуктом. Ми раді працювати за вас і вашу родину. Бувало, що продукт проходить всі тести безпеки та здоров'я.

##### Рекомендації щодо монтажу

Ми настоятельно рекомендуємо перевірити компоненти та аксесуари, вибравши та інструкцію з монтажу, перш ніж почати збирання. Ми настоятельно рекомендуємо перевірити компоненти та аксесуари, вибравши та інструкцію з монтажу, перш ніж почати збирання. Ми настоятельно рекомендуємо перевірити компоненти та аксесуари, вибравши та інструкцію з монтажу, перш ніж почати збирання.

##### Інструкції з безпеки

Будь ласка, не використовуйте продукти для цілей, для яких вони не призначені. Це важливо для вашої безпеки та безпеки вашої родини, щоб уникнути ризику травм. Для отримання більш детальної інформації, будь ласка, зверніться до продавця, менеджера або спеціаліста.

#### Ukrainian (UA)

##### Шановний клієнт,

Ми раді, що можемо задовольнити ваші потреби і надіємося, що ви будете насолоджуватися нашим продуктом. Ми раді працювати за вас і вашу родину. Бувало, що продукт проходить всі тести безпеки та здоров'я.

##### Рекомендації щодо монтажу

Ми настоятельно рекомендуємо перевірити компоненти та аксесуари, вибравши та інструкцію з монтажу, перш ніж почати збирання. Ми настоятельно рекомендуємо перевірити компоненти та аксесуари, вибравши та інструкцію з монтажу, перш ніж почати збирання. Ми настоятельно рекомендуємо перевірити компоненти та аксесуари, вибравши та інструкцію з монтажу, перш ніж почати збирання.

##### Інструкції з безпеки

Будь ласка, не використовуйте продукти для цілей, для яких вони не призначені. Це важливо для вашої безпеки та безпеки вашої родини, щоб уникнути ризику травм. Для отримання більш детальної інформації, будь ласка, зверніться до продавця, менеджера або спеціаліста.

#### Ukrainian (UA)

##### Шановний клієнт,

Ми раді, що можемо задовольнити ваші потреби і надіємося, що ви будете насолоджуватися нашим продуктом. Ми раді працювати за вас і вашу родину. Бувало, що продукт проходить всі тести безпеки та здоров'я.

##### Рекомендації щодо монтажу

Ми настоятельно рекомендуємо перевірити компоненти та аксесуари, вибравши та інструкцію з монтажу, перш ніж почати збирання. Ми настоятельно рекомендуємо перевірити компоненти та аксесуари, вибравши та інструкцію з монтажу, перш ніж почати збирання. Ми настоятельно рекомендуємо перевірити компоненти та аксесуари, вибравши та інструкцію з монтажу, перш ніж почати збирання.

##### Інструкції з безпеки

Будь ласка, не використовуйте продукти для цілей, для яких вони не призначені. Це важливо для вашої безпеки та безпеки вашої родини, щоб уникнути ризику травм. Для отримання більш детальної інформації, будь ласка, зверніться до продавця, менеджера або спеціаліста.

#### Ukrainian (UA)

##### Шановний клієнт,

Ми раді, що можемо задовольнити ваші потреби і надіємося, що ви будете насолоджуватися нашим продуктом. Ми раді працювати за вас і вашу родину. Бувало, що продукт проходить всі тести безпеки та здоров'я.

##### Рекомендації щодо монтажу

Ми настоятельно рекомендуємо перевірити компоненти та аксесуари, вибравши та інструкцію з монтажу, перш ніж почати збирання. Ми настоятельно рекомендуємо перевірити компоненти та аксесуари, вибравши та інструкцію з монтажу, перш ніж почати збирання. Ми настоятельно рекомендуємо перевірити компоненти та аксесуари, вибравши та інструкцію з монтажу, перш ніж почати збирання.

##### Інструкції з безпеки

Будь ласка, не використовуйте продукти для цілей, для яких вони не призначені. Це важливо для вашої безпеки та безпеки вашої родини, щоб уникнути ризику травм. Для отримання більш детальної інформації, будь ласка, зверніться до продавця, менеджера або спеціаліста.

#### Ukrainian (UA)

##### Шановний клієнт,

Ми раді, що можемо задовольнити ваші потреби і надіємося, що ви будете насолоджуватися нашим продуктом. Ми раді працювати за вас і вашу родину. Бувало, що продукт проходить всі тести безпеки та здоров'я.

##### Рекомендації щодо монтажу

Ми настоятельно рекомендуємо перевірити компоненти та аксесуари, вибравши та інструкцію з монтажу, перш ніж почати збирання. Ми настоятельно рекомендуємо перевірити компоненти та аксесуари, вибравши та інструкцію з монтажу, перш ніж почати збирання. Ми настоятельно рекомендуємо перевірити компоненти та аксесуари, вибравши та інструкцію з монтажу, перш ніж почати збирання.

##### Інструкції з безпеки

Будь ласка, не використовуйте продукти для цілей, для яких вони не призначені. Це важливо для вашої безпеки та безпеки вашої родини, щоб уникнути ризику травм. Для отримання більш детальної інформації, будь ласка, зверніться до продавця, менеджера або спеціаліста.

#### Ukrainian (UA)

##### Шановний клієнт,

Ми раді, що можемо задовольнити ваші потреби і надіємося, що ви будете насолоджуватися нашим продуктом. Ми раді працювати за вас і вашу родину. Бувало, що продукт проходить всі тести безпеки та здоров'я.

##### Рекомендації щодо монтажу

Ми настоятельно рекомендуємо перевірити компоненти та аксесуари, вибравши та інструкцію з монтажу, перш ніж почати збирання. Ми настоятельно рекомендуємо перевірити компоненти та аксесуари, вибравши та інструкцію з монтажу, перш ніж почати збирання. Ми настоятельно рекомендуємо перевірити компоненти та аксесуари, вибравши та інструкцію з монтажу, перш ніж почати збирання.

##### Інструкції з безпеки

Будь ласка, не використовуйте продукти для цілей, для яких вони не призначені. Це важливо для вашої безпеки та безпеки вашої родини, щоб уникнути ризику травм. Для отримання більш детальної інформації, будь ласка, зверніться до продавця, менеджера або спеціаліста.

#### Ukrainian (UA)

##### Шановний клієнт,

Ми раді, що можемо задовольнити ваші потреби і надіємося, що ви будете насолоджуватися нашим продуктом. Ми раді працювати за вас і вашу родину. Бувало, що продукт проходить всі тести безпеки та здоров'я.

##### Рекомендації щодо монтажу

Ми настоятельно рекомендуємо перевірити компоненти та аксесуари, вибравши та інструкцію з монтажу, перш ніж почати збирання. Ми настоятельно рекомендуємо перевірити компоненти та аксесуари, вибравши та інструкцію з монтажу, перш ніж почати збирання. Ми настоятельно рекомендуємо перевірити компоненти та аксесуари, вибравши та інструкцію з монтажу, перш ніж почати збирання.

##### Інструкції з безпеки

Будь ласка, не використовуйте продукти для цілей, для яких вони не призначені. Це важливо для вашої безпеки та безпеки вашої родини, щоб уникнути ризику травм. Для отримання більш детальної інформації, будь ласка, зверніться до продавця, менеджера або спеціаліста.

#### Ukrainian (UA)

##### Шановний клієнт,

Ми раді, що можемо задовольнити ваші потреби і надіємося, що ви будете насолоджуватися нашим продуктом. Ми раді працювати за вас і вашу родину. Бувало, що продукт проходить всі тести безпеки та здоров'я.

##### Рекомендації щодо монтажу

Ми настоятельно рекомендуємо перевірити компоненти та аксесуари, вибравши та інструкцію з монтажу, перш ніж почати збирання. Ми настоятельно рекомендуємо перевірити компоненти та аксесуари,

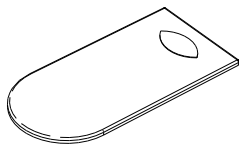
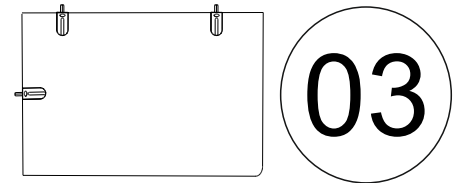
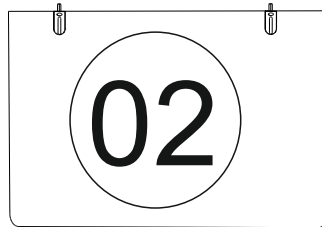
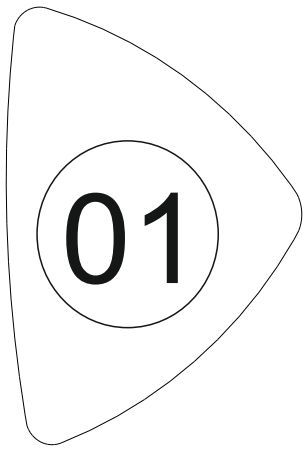
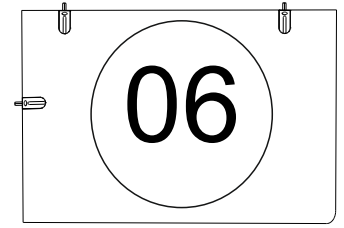
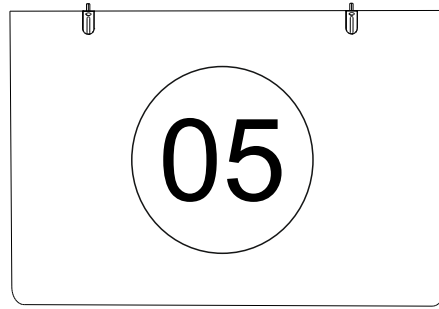
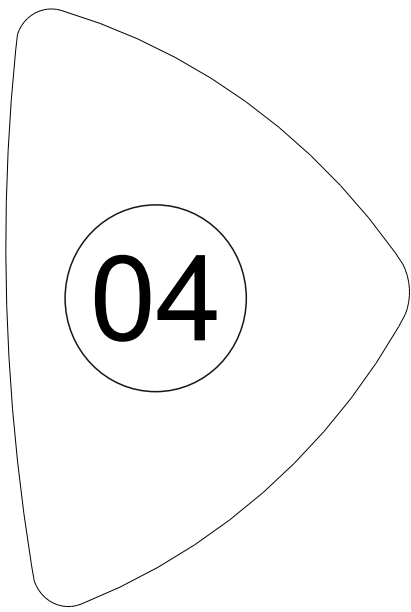

**x10**

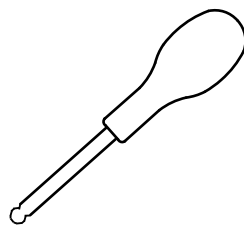

**x1**

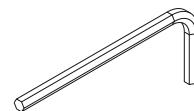

**x1**

# STEP 1

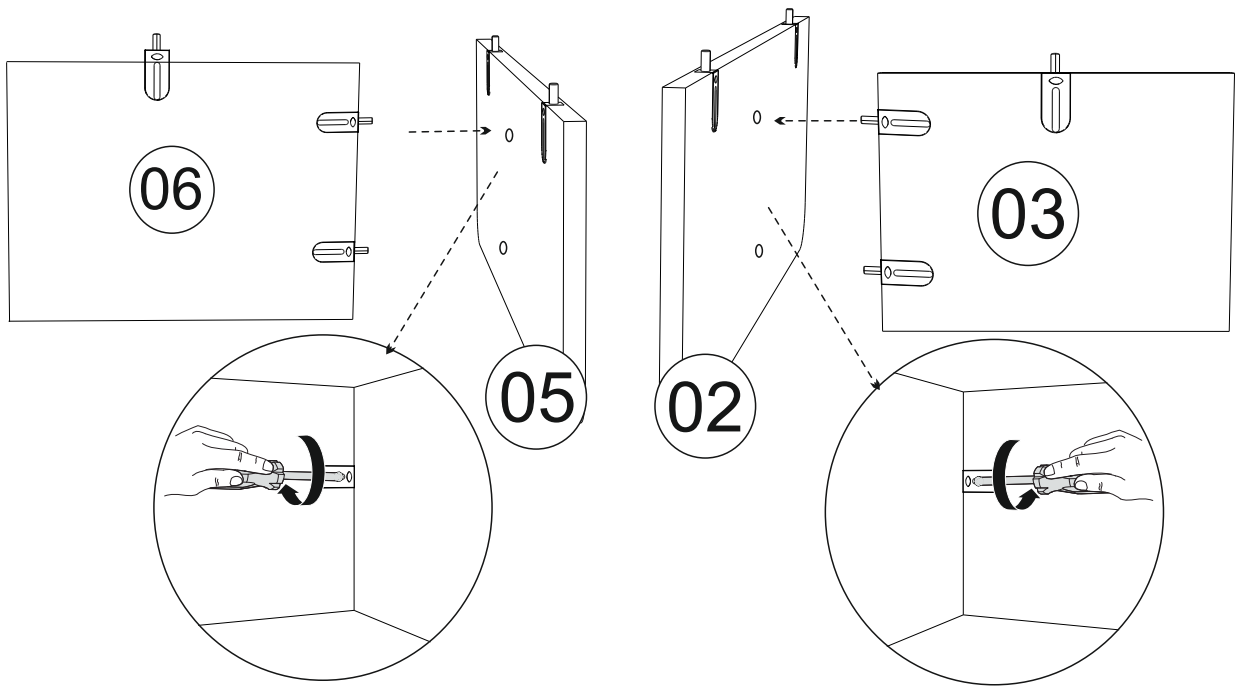

---

# STEP 2

