

# NOELLE

## dining chair

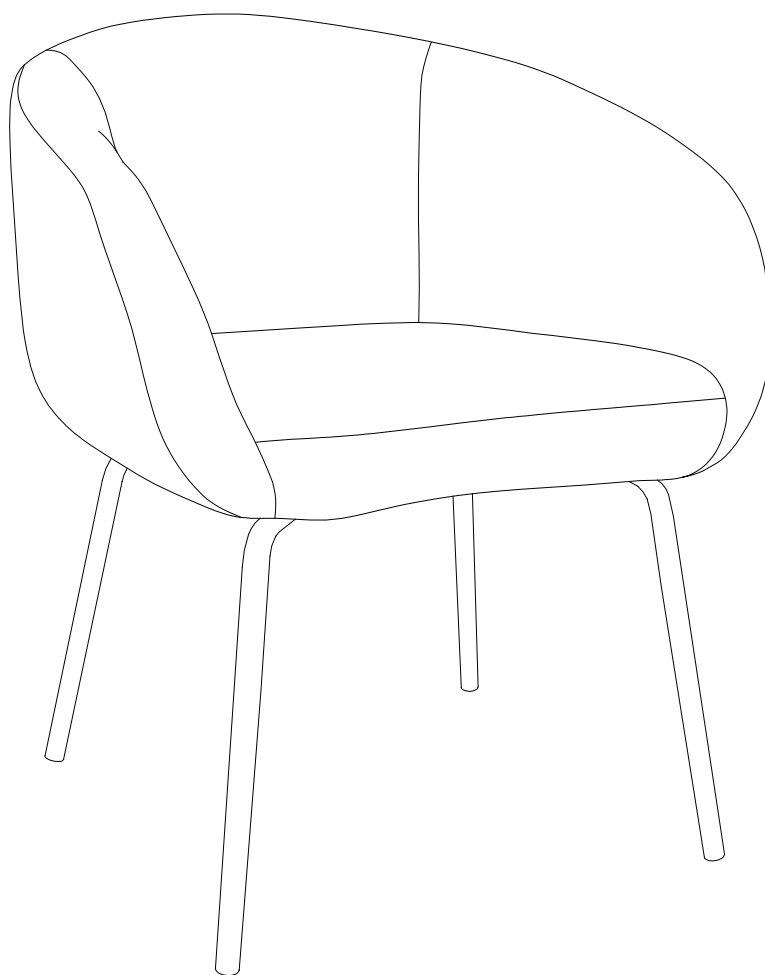

dimensions	suitable for	requirements
Height: 75CM Width: 64CM Depth: 52CM	 indoor	1 x 

**Bewaar deze handleiding • Please save this manual**  
**Bitte bewahren Sie diese Montageanleitung • Merci de garder la notice de montage**

**MADE BY**  
**WOOD**

# NOELLE

## dining chair

### NL BRAND INFO

Een collectie stoere, eigentijdse en aantrekkelijke woonproducten. Met WOOD geef je een interieur of kamer weer een uitdagende look! Kenmerkend voor de collectie van WOOD is het Nederlandse vakmanschap in combinatie met pure materialen en een uniek ontwerp. Een deel van de meubelen van WOOD wordt geproduceerd in de eigen fabriek in Zwaagdijk, Noord-Holland.

### EN BRAND INFO

A collection of tough, contemporary and attractive home products. With WOOD, you can give an interior or room another challenging look! Characteristic of the WOOD collection is Dutch craftsmanship combined with pure materials and unique design. Some of WOOD's furniture is produced in its own factory in Zwaagdijk, North Holland.

### DE BRAND INFO

Eine Kollektion robuster, modernere und attraktiver Haushaltsprodukte. Mit WOOD können Sie einem Interieur oder einem Raum ein anderes, anspruchsvolles Aussehen verleihen! Charakteristisch für die WOOD-Kollektion ist die niederländische Handwerkskunst in Kombination mit reinen Materialien und einzigartigem Design. Ein Teil der WOOD-Möbel wird in der eigenen Fabrik in Zwaagdijk, Nordholland, hergestellt.

### FR BRAND INFO

Une collection de produits résistants, contemporains et attrayants pour la maison. Avec WOOD, vous pouvez donner à un intérieur ou à une pièce un autre aspect stimulant ! La collection WOOD se caractérise par un artisanat néerlandais combiné à des matériaux purs et à un design unique. Une partie des meubles de WOOD est produite dans sa propre usine à Zwaagdijk, en Hollande du Nord.

### NL SERVICE EN GARANTIE

Mocht er sprake zijn van een productgebrek, neemt u dan contact op met uw aankoopadres. Bewaar uw aankoopbon en de originele verpakking inclusief de handleiding van het meubel. Na beoordeling van het productgebrek worden er eventueel één of meerdere onderdelen gerepareerd dan wel vervangen. Onderdelen worden op de handleiding aangegeven met codes. Op dit meubel geldt een fabrieksgarantie

van twee jaar. Gebreken veroorzaakt door foutieve behandeling of eigen toedoen vallen buiten de garantie. Dit geldt in het bijzonder als montage-instructies niet zijn opgevolgd.

### EN SERVICE AND WARRANTY

In case of a product defect, please contact your purchase address. Keep your purchase receipt and the original packaging including the manual of the furniture. After assessing the product defect, one or more parts may be repaired or replaced. Parts are indicated on the manual by codes. This furniture is covered by a two-year manufacturer's warranty. Defects caused by incorrect handling or your own actions are not covered by the guarantee. This applies in particular if assembly instructions have not been followed.

### DE SERVICE UND GARANTIE

Im Falle eines Produktfehlers wenden Sie sich bitte an Ihre Kaufadresse. Bewahren Sie den Kaufbeleg und die Originalverpackung einschließlich der Bedienungsanleitung des Möbels auf. Nach der Beurteilung des Produktfehlers können ein oder mehrere Teile repariert oder ersetzt werden. Die Teile sind im Handbuch durch Codes gekennzeichnet. Für diese Möbel gilt eine zweijährige Herstellergarantie. Defekte, die durch unsachgemäße Handhabung oder eigene Handlungen entstanden sind, fallen nicht unter die Garantie. Dies gilt insbesondere, wenn die Montageanleitung nicht befolgt wurde.

### FR SERVICE ET GARANTIE

En cas de défaut du produit, veuillez contacter l'adresse d'achat. Conservez la facture d'achat et l'emballage d'origine, y compris le manuel du meuble. Après avoir évalué le défaut du produit, une ou plusieurs pièces peuvent être réparées ou remplacées. Les pièces sont indiquées sur le manuel par des codes. Ces meubles sont couverts par une garantie du fabricant de deux ans. Les défauts causés par une manipulation incorrecte ou par vos propres actions ne sont pas couverts par la garantie. Cela s'applique en particulier si les instructions de montage n'ont pas été respectées.

### NL MATERIAAL

Onze Boto grove velvet heeft een opvallende structuur, wat zorgt voor een luxe uitstraling en bijzondere glans. De zachte stof is gemaakt van 100% polyester, wat het onderhoud zeer gemakkelijk maakt. De velvet met grove structuur heeft een Martindale van 100.000 en is dus goed bestand tegen lussen, verkleuring en slijtage.

### EN MATERIAL

Our Boto coarse velvet has a distinctive structure, which creates a luxurious look and special sheen. The soft fabric is made of 100% polyester, which makes it very easy to maintain. The velvet with coarse structure has a Martindale of 100,000 and is therefore well resistant to loops, discoloration and wear.

### DE WERKSTOFF

Unser grober Boto-Samt hat eine ausgeprägte Struktur, die ein luxuriöses Aussehen und einen besonderen Glanz erzeugt. Der weiche Stoff besteht aus 100% Polyester und ist daher sehr pflegeleicht. Der Samt mit grober Struktur hat eine Martindale von 100.000 und ist daher sehr widerstandsfähig gegen Schlingen, Verfärbungen und Abnutzung.

### FR MATÉRIEL

Notre velours grossier Boto possède une structure particulière, qui lui confère un aspect luxueux et une brillance spéciale. Le tissu souple est composé à 100% de polyester, ce qui le rend très facile à entretenir. Le velours à structure grossière a un Martindale de 100 000 et est donc bien résistant aux boucles, à la décoloration et à l'usure.

**Bewaar deze handleiding • Please save this manual**  
**Bitte bewahren Sie diese Montageanleitung • Merci de garder la notice de montage**

De Eekhoorn Dutch Furniture | Jan Tinbergenweg 1, 1689 ZV Hoorn | The Netherlands | +31 (0) 899666300

MADE BY  
**WOOD**

# NOELLE

## dining chair

### NL ONDERHOUD

Kleine vlekken verwijder je eenvoudig met een vochtige doek. Bij hardnekkige vlekken is het aangeraden om de stof te deppen met een vochtige doek en een neutrale meubelshampoo. Op de favoriete zitplaats kan na enige tijd een glanzend zitvlak ontstaan.

### EN MAINTENANCE

Small stains are easily removed with a damp cloth. For persistent stains, it is recommended to dab the fabric with a damp cloth and a neutral furniture shampoo. A shiny seat surface may appear on the favourite seat after some time.

### DE WARTUNG

Kleine Flecken können Sie leicht mit einem feuchten Tuch entfernen. Bei hartnäckigen Flecken empfiehlt es sich, den Stoff mit einem feuchten Tuch und einem neutralen Möbelschampoo abzutupfen. Nach einiger Zeit kann sich auf dem Lieblingssitz eine glänzende Sitzoberfläche bilden.

### FR MAINTENANCE

Les petites taches s'enlèvent facilement avec un chiffon humide. Pour les taches persistantes, il est recommandé de tamponner le tissu avec un chiffon humide et un shampooining neutre pour meubles. Une surface brillante peut apparaître sur le siège préféré après un certain temps.

### NL MONTEREN

Wij adviseren u het artikel zo spoedig mogelijk na opening te monteren. Lees voor montage de handleiding zorgvuldig door. Op het moment dat het meubel niet direct gemonteerd kan worden, gelieve het meubel liggend opslaan in een ruimte op kamertemperatuur.

### EN INSTALLING

We recommend you assemble the item as soon as possible after opening it. Please read the instructions carefully before assembly. If the item cannot be assembled immediately, please store it lying down in a room at room temperature.

### DE INSTALLATION

Wir empfehlen Ihnen, den Artikel so schnell wie möglich nach dem Öffnen zusammenzubauen. Bitte lesen Sie die Anleitung vor der Montage sorgfältig durch. Wenn der Artikel nicht sofort zusammengebaut werden kann, lagern Sie ihn bitte liegend in einem Raum bei Raumtemperatur.

### FR INSTALLATION

Nous vous recommandons de monter l'article le plus rapidement possible après l'avoir ouvert. Veuillez lire attentivement les instructions avant le montage. Si l'article ne peut pas être monté immédiatement, veuillez le stocker couché dans une pièce à température ambiante.

### NL WAARSCHUWING

Plaats voor het beschermen van harde vloeren, viltglijders aan de onderzijde (van de poten/poot) van het artikel. Dit voorkomt beschadigingen aan ondergrond en artikel.

### EN WARNING

To protect hard floors, place felt glides on the underside (of the leg(s)) of the article. This prevents damage to surface and article.

### DE WARNUNG

Um harte Böden zu schützen, legen Sie Filzgleiter auf die Unterseite (der Beine) des Artikels. Dadurch wird eine Beschädigung der Oberfläche und des Artikels vermieden.

### FR ATTENTION

Pour protéger les sols durs, placez des patins en feutre sur la face inférieure (des pieds/jambes) de l'article. Cela évite d'endommager la surface et l'article.



**Bewaar deze handleiding • Please save this manual**  
**Bitte bewahren Sie diese Montageanleitung • Merci de garder la notice de montage**

**MADE BY**  
**WOOD**

# NOELLE

## dining chair

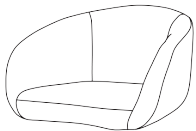
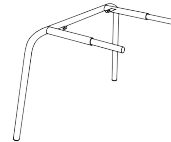
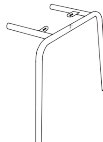
### - parts -

 <p>A 1 x seat</p>	 <p>B 1 x leg frame</p>	 <p>C 1 x leg frame</p>	<p>6x25mm</p>  <p>D 4 x bolt</p>	 <p>E 1 x hex key</p>
---	--	--	---	--

### - steps -

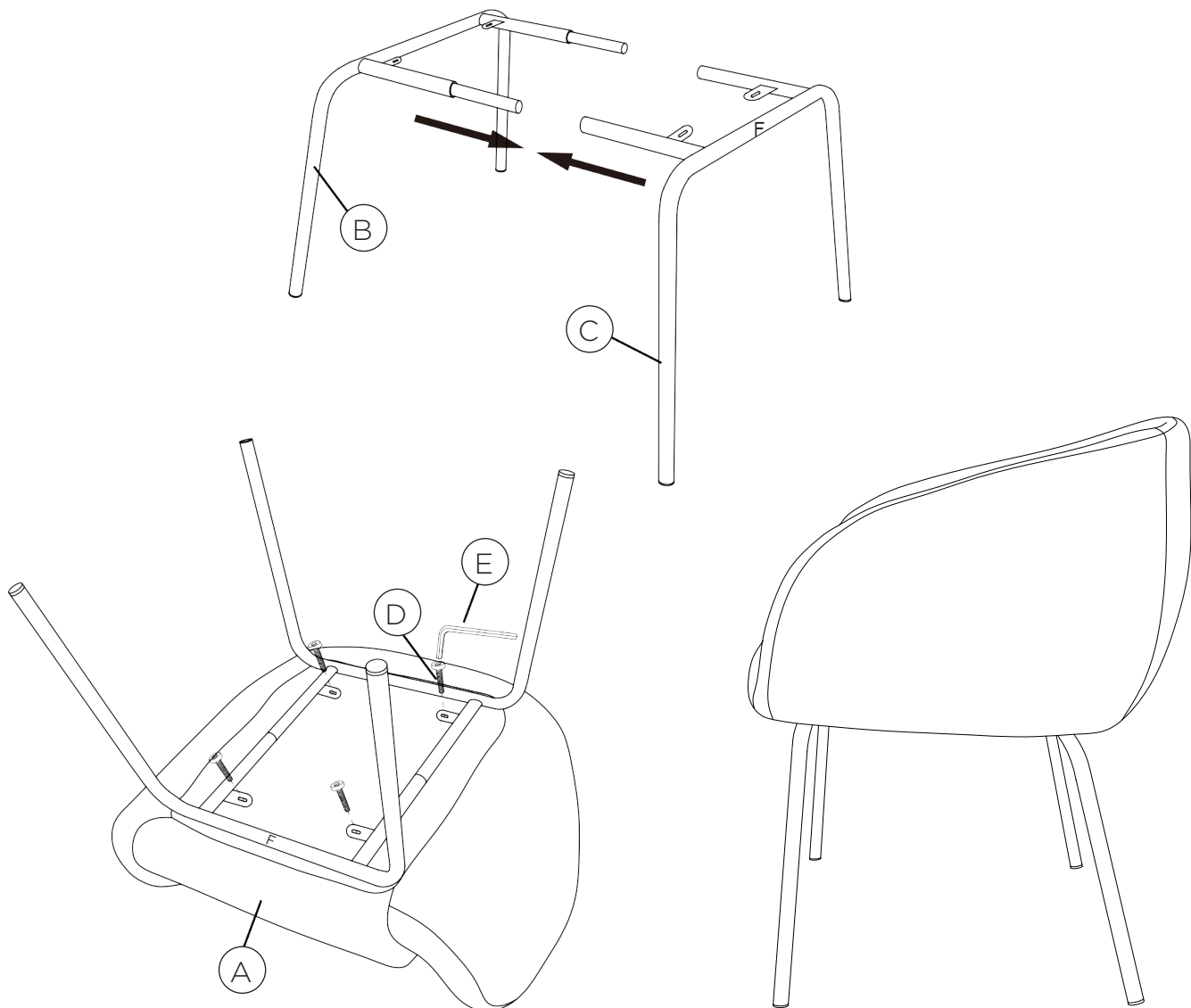

Bewaar deze handleiding • Please save this manual  
Bitte bewahren Sie diese Montageanleitung • Merci de garder la notice de montage

MADE BY  
**WOOD**